

#HOWTO



M U E N E T

WIR ZEIGEN DIR, WIE'S GEHT!



So richtest du deinen Router ein.

Anleitung für FritzBoxen



Der Anschluss

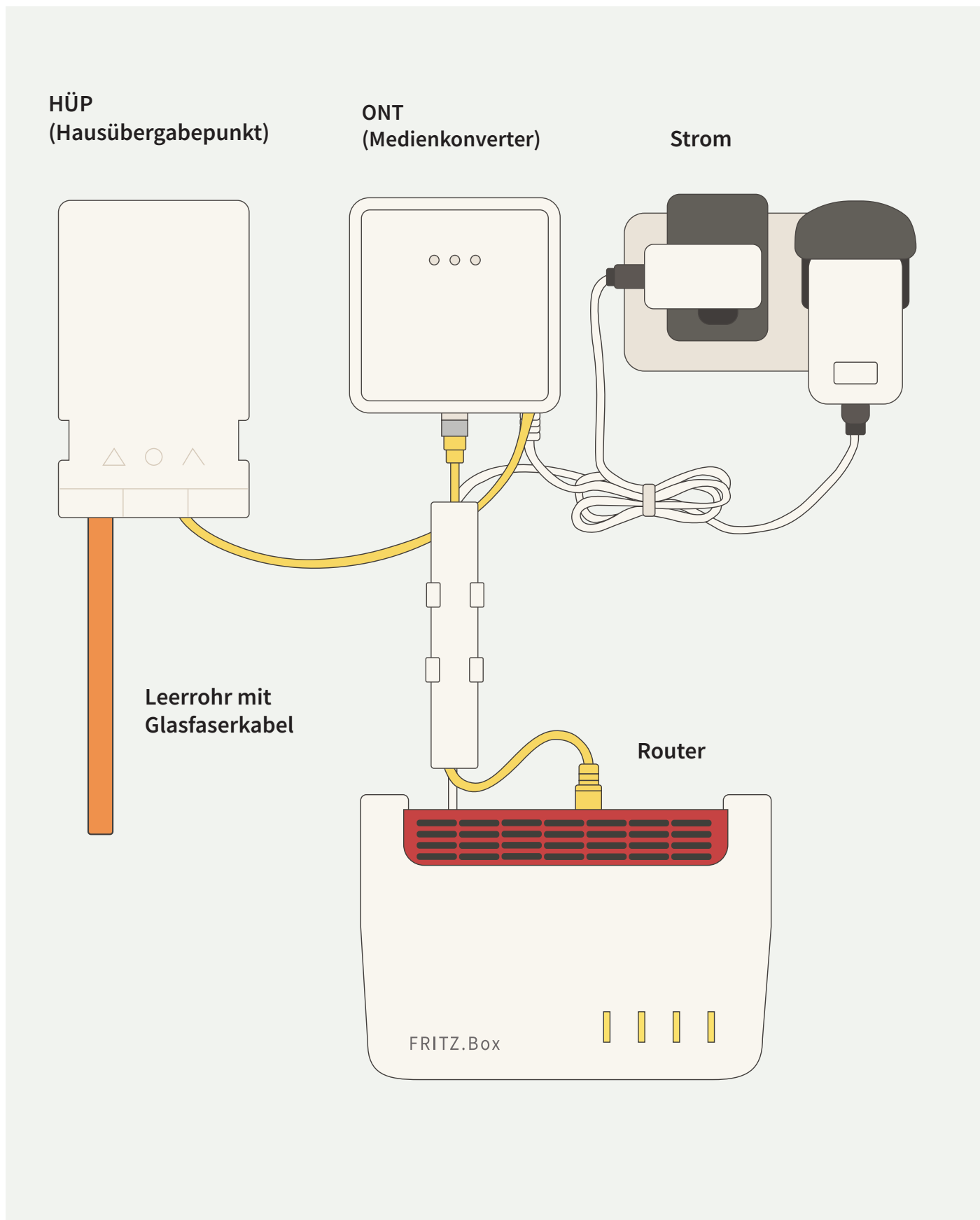

1. Verkabelung prüfen (vor dem Einschalten)

Bitte stellen Sie sicher, dass Ihre FRITZ!Box vor dem Einschalten korrekt mit dem ONT (Medienkonverter) verbunden ist.

- Zur Installation wird ein LAN-Kabel benötigt.
- Bei vorhandenem WAN-Port verwenden Sie bitte diesen Port.
Bei nicht vorhandenem WAN-Port bitte LAN1 verwenden.

Bitte achten Sie darauf, dass das Kabel korrekt und fest eingesteckt ist.

2. FRITZ!Box einschalten

Sobald sichergestellt ist, dass:

- das richtige LAN-Kabel verwendet wird und
- alle Verbindungen ordnungsgemäß angeschlossen sind,

können Sie Ihre FRITZ!Box einschalten.

3. Automatische Einrichtung

Wenn Sie Ihre FRITZ!Box von uns erhalten haben oder uns vorab den CWMP-Account (zu finden auf dem Aufkleber auf der Unterseite der FRITZ!Box) mitgeteilt haben, erfolgt die Einrichtung automatisch.

Bitte warten Sie nach dem Einschalten etwa 15 Minuten.

Anschließend sollte Ihre FRITZ!Box vollständig eingerichtet und betriebsbereit sein.

Falls nicht, folgt der Einrichtungsteil der Anleitung.

Die Einrichtung

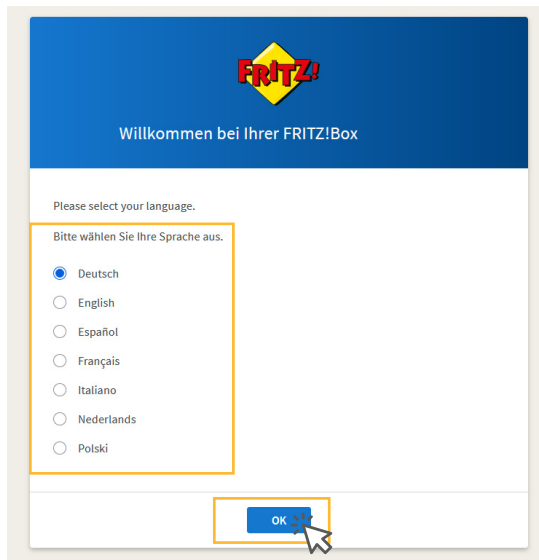

1. Verbinden Sie Ihren PC/Laptop mit Ihrer FritzBox per WLAN oder LAN. Eine Verbindung über LAN-Kabel ist zu bevorzugen. Rufen Sie die Benutzeroberfläche der FritzBox in Ihrem Web-Browser auf, indem Sie dort „fritz.box“ oder „192.168.178.1“ in die Adresszeile eingeben. Bitte wählen Sie Ihre Sprache aus. Danach klicken Sie auf „OK“.

2. Geben Sie Ihr FritzBox-Kennwort ein. (Dieses wurde entweder von Ihnen selbst vergeben, Sie finden es auf der Unterseite Ihrer FritzBox oder auf dem Beipackzettel in der Verpackung) und melden Sie sich danach an.

Falls Sie Ihre FritzBox vorher an einem anderen Anschluss (VDSL, Funk, anderer Anbieter) verwendet haben, setzen Sie bitte Ihre FritzBox zunächst auf Werkseinstellungen zurück. Navigieren Sie hierfür zum Menüpunkt „System“-> „Sicherheit“ > „Werkseinstellungen“, klicken Sie auf „Werkseinstellung laden“ und folgen den Anweisungen. Nach ein paar Minuten werden Sie wieder aufgefordert, Ihr Passwort einzugeben.

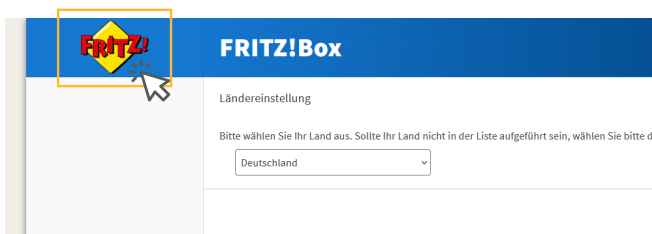

3. Klicken Sie auf das „FRITZ!“ Logo.

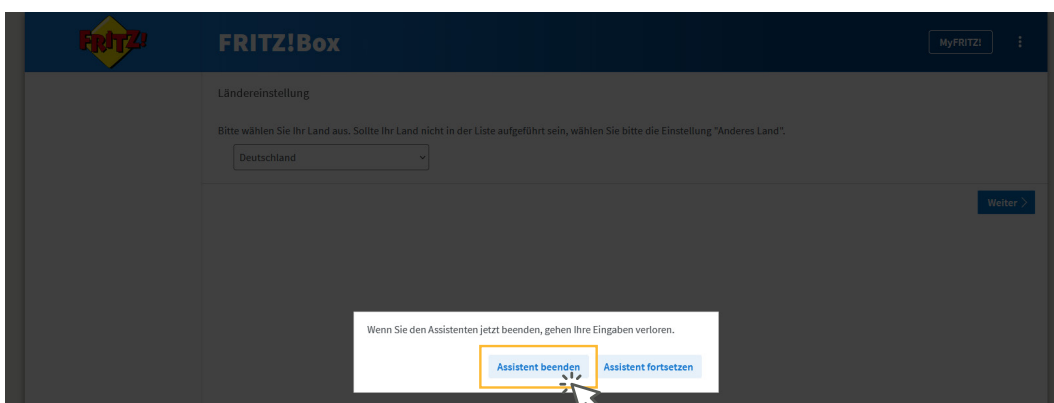

4. Klicken Sie auf „Assistent beenden“.



5. Gehen Sie in den Reiter „Internet“ und klicken Sie auf „Zugangsdaten“.

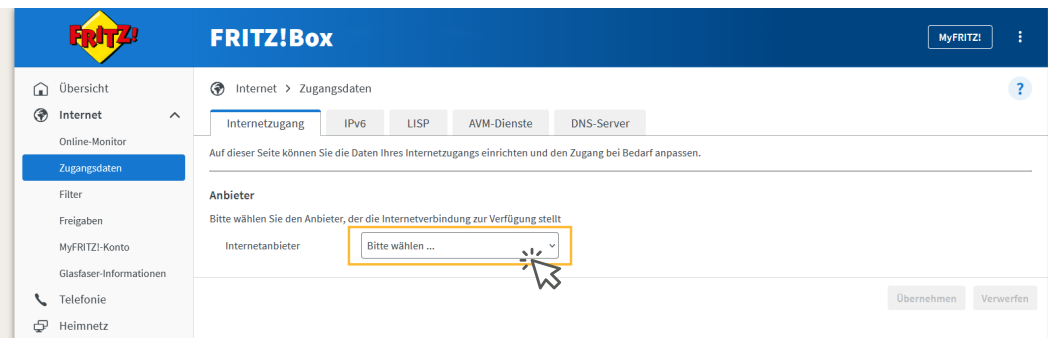

6. Wählen Sie Ihren Anbieter aus. Klicken Sie auf „Bitte wählen“.

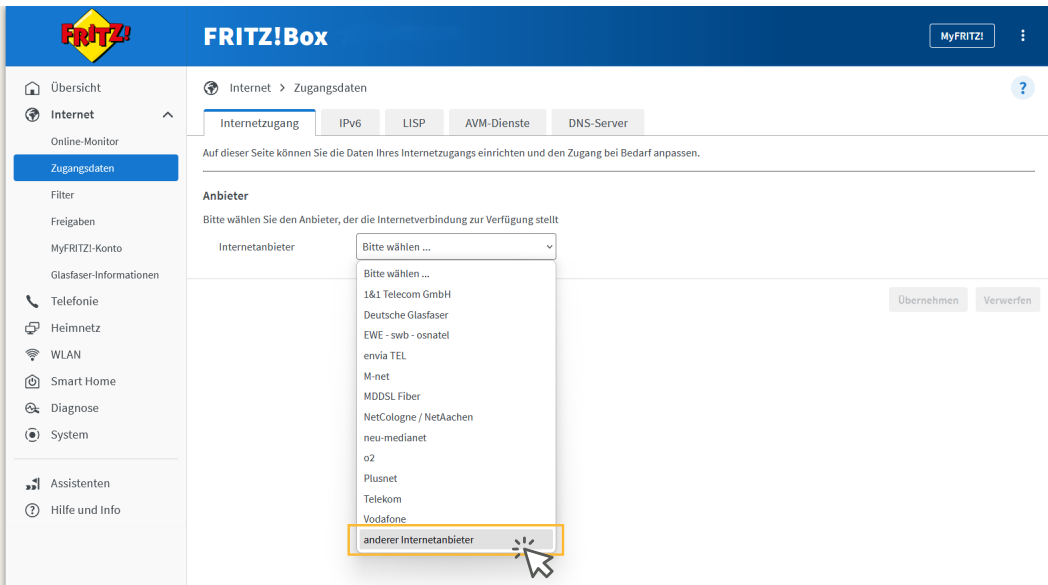

7. Klicken Sie auf „anderen Internetanbieter“.

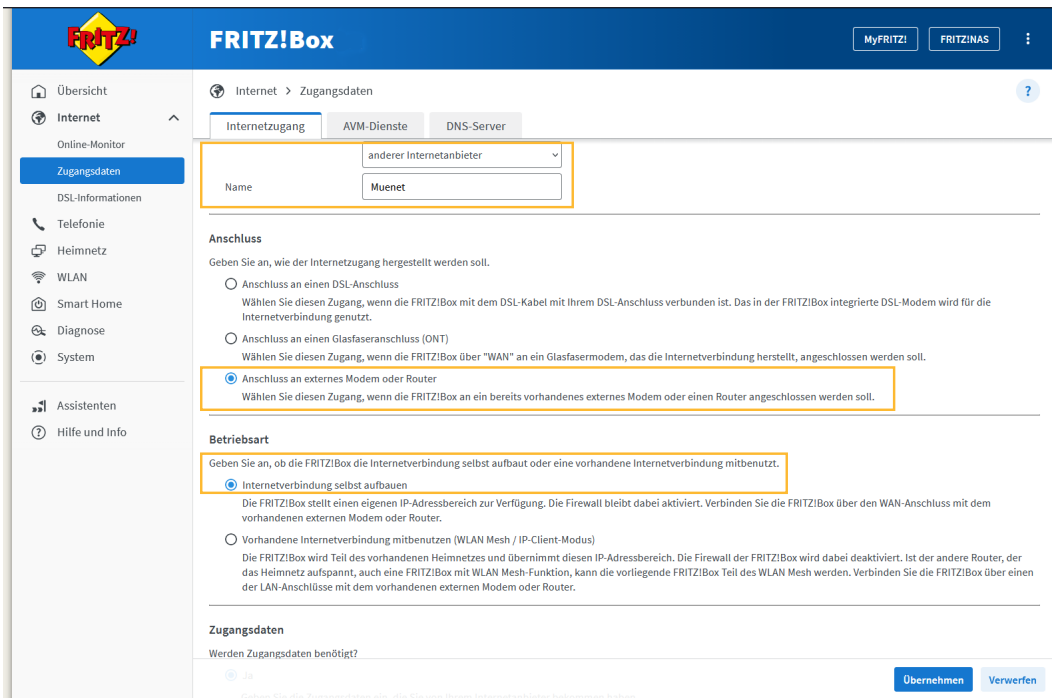

8. Geben Sie „MUENET“ als Ihren Internetanbieter an.
Bitte füllen Sie die orange markierten Felder wie im Beispiel gezeigt aus.

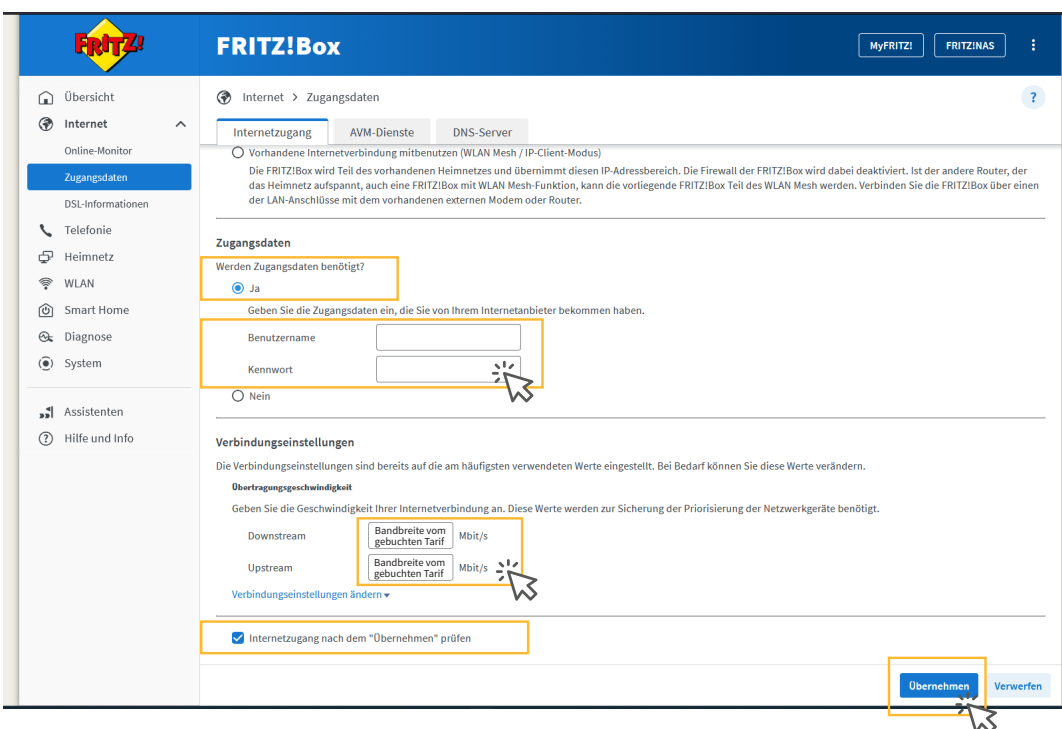

9. Nachdem Sie alles ausgefüllt haben, klicken Sie auf „Übernehmen“.

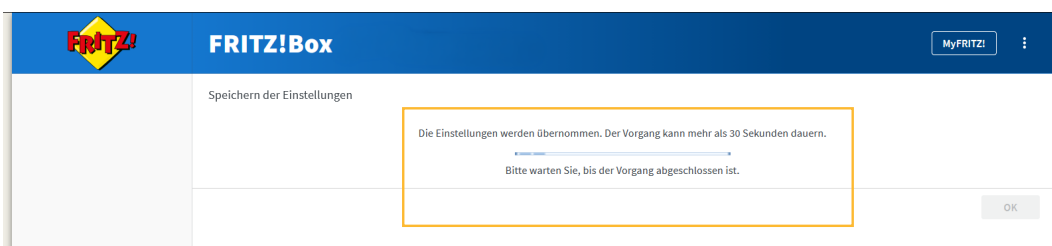

10. Die Einstellungen werden nun gespeichert. Dies kann einige Sekunden dauern.

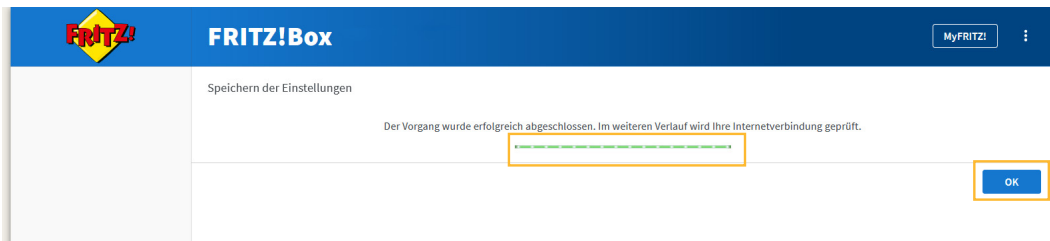

- 11.** Wenn die Einstellungen erfolgreich gespeichert wurden, erscheint der Balken grün. Klicken Sie auf „OK“.

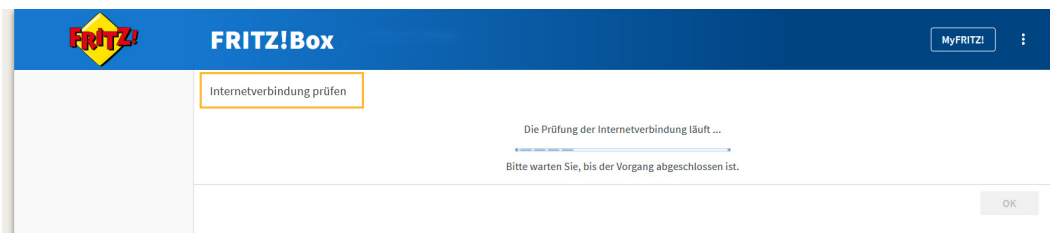

- 12.** Als nächstes wird die Internetverbindung geprüft. Wenn der Balken grün leuchtet, klicken Sie auch hier auf „OK“. Leuchtet der Balken rot, stellen Sie sicher, dass die Verkabelung und die Einstellung korrekt erfolgt sind.

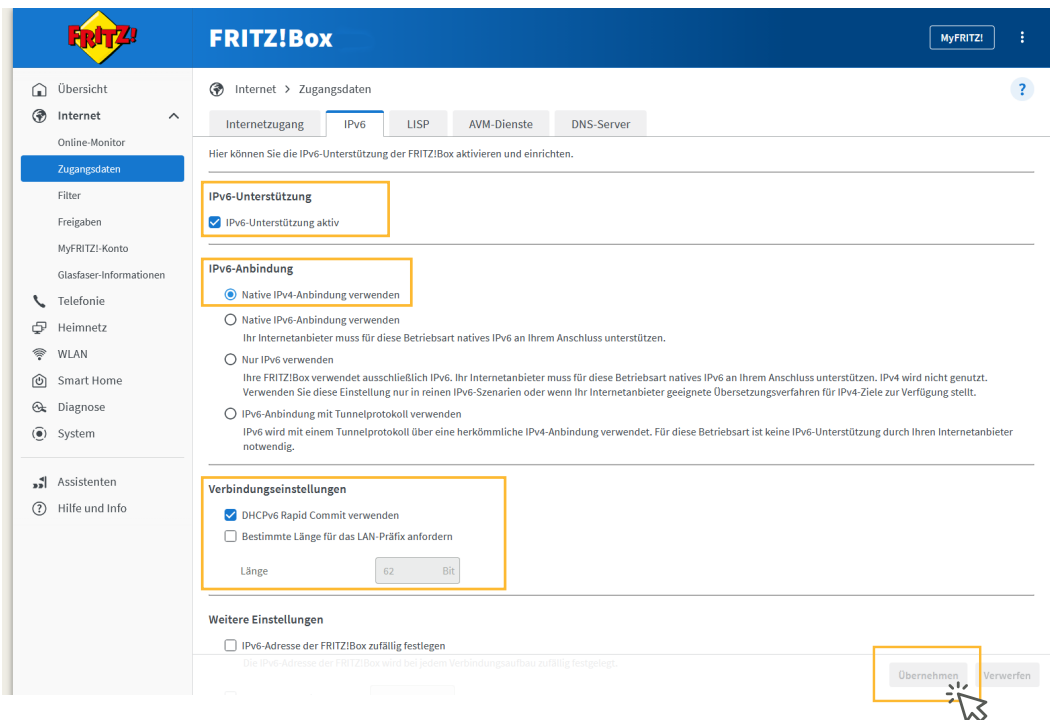

- Hinweis:** Unter dem Reiter „Internet“ > „Zugangsdaten“ sollten die Einstellungen der IPV6 wie oben abgebildet erscheinen. Wenn nicht, füllen Sie diese genau so aus und klicken Sie anschließend auf „Übernehmen“.



M U E N E T

MUENET GmbH & Co. KG | Rekener Straße 7 | 48653 Coesfeld